

# ОФЕРТА

## Фундамент

- Извични основи при равен терен със средна височина на цокъла 30см.
- Полагане на канализационна и водопроводна инсталация във фундамента
- Обратен насип
- ВиК инсталация в основи
- Армировка
- Полиетиленово фолио
- Стоманобетонена плоча 15см

## Изработка и монтаж на конструкция на сградата – ЕКО КОМФОРТ

### Външни стени

- Паропронусклива дървесттна топлоизолаци 35mm
- Дървена конструкция 16см
- Вградена топлоизолация от минерална вата 16 см
- Вградени гофрирани тръби за ел.инсталации и конзолни кутии
- Вградени тръби за ВиК инсталации
- OSB 12 мм
- Дистанционери за инсталационен слой 50x40мм
- Вградена топлоизолация от минерална вата 5 см
- OSB 8 мм
- Гипсокартон 12,5 мм

### Вътрешни стени

- Гипсокарто 12.5мм
- OSB 12 мм
- Дървени конструкции с дебелина 12см
- Вградена топлоизолация от минерална вата 10 см
- Вградени гофрирани тръби за ел.инсталации и конзолни кутии
- Вградени тръби за ВиК инсталации
- OSB 12 мм
- Гипсокартон 12,5мм

### Покривна конструкция

- Битумни керемиди ИКО
- Дървена обшивка за винтелируем покрив
- мембрана
- Паропронусклива дървесттна топлоизолаци 35mm
- Дървена конструкция 20 см
- Вградена минерална топлоизолация 20см
- OSB 12 мм
- Гипсокартон 12,5 мм

### Прозорци

- Шест камерен профил
- Троен стъклопакет със стъкло к/б /е

# ОФЕРТА

- Автоматични щори

## Входна врата

- *Hormann Thermo 65 мотив 010*

## Монтаж на водоотвеждаща система

- *Поцинкована ламарина с полимерно покритие*

### СТЕПЕН НА ЗАВЪРШЕНОСТ – “ЧАСТИЧНА ЗАВЪРШЕНОСТ”

#### Електро инсталация

ВИДОВЕ ПОМЕЩЕНИЯ	ЕЛ.ИНСТАЛАЦИИ - БРОЙ ТОЧКИ НА ПОМЕЩЕНИЕ					
	изход TV	ед.контакти	ед.ключове	девиаторни ключове	изход за осветление	изход за бойлер
ХОЛ	1	3	1		1	
КУХНЯ		7	1		1	
КОРИДОР				2	1	
СПАЛНЯ	1	4	1		1	
ТОАЛЕТНА			1		1	
БАНЯ С ТОАЛЕТНА		1	2		2	
СТЪЛБА				2	1	
ТЕРАСА		1	1		1	
КИЛЕР		1	1		1	
МОКРО ПОМЕЩЕНИЕ		2	1		1	
ГАРАЖ		2		1	2	
БОЙЛЕР						1
<b>ОБЩО</b>	<b>2</b>	<b>21</b>	<b>9</b>	<b>5</b>	<b>13</b>	<b>1</b>

#### ВиК инсталация

- *Съгласно архитектурното разпределение*

#### Шпакловка по стени и тавани

#### Фасадно покритие

- *Летвена скара за вентилируема фасада*
- *Фиброциментови плоскости съгласно идейния проект*

#### Настилки по тераси

- *Дренаж от фракция с трошен камък*
- *Бетонени основи от тротоарни плочи за конструкция*
- *Дървена конструкция за монтаж на декинг*
- *Дървен декинг от сибирска лиственица*



# ОФЕРТА

*Разпределение на офериранията къща:*



© Ecozid Invest Ltd. - Ecozid Ltd.

a: headquarter Sofia 1505, Bulgaria,  
53 Velcho Atanasov Str, floor 4, office 12

t/f: +359 2 870 37 36  
m: +359 888 201 2 71

manufacture town Kazanlak 6100,  
Bulgaria, "19 Skobelev Str., floor 1

@: office@ecozid.com  
w: [www.ecozid.com](http://www.ecozid.com)



# ΟΦΕΡΤΑ



© Ecozid Invest Ltd. - Ecozid Ltd.

a: headquarter Sofia 1505, Bulgaria,  
53 Velcho Atanasov Str, floor 4, office 12

t/f: +359 2 870 37 36  
m: +359 888 201 2 71

manufactory town Kazanlak 6100,  
Bulgaria, \*19 Skobelev Str., floor 1

@: office@ecozid.com  
w: [www.ecozid.com](http://www.ecozid.com)



# ОФЕРТА



© Ecozid Invest Ltd. - Ecozid Ltd.

a: headquarter Sofia 1505, Bulgaria,  
53 Velcho Atanasov Str, floor 4, office 12

t/f: +359 2 870 37 36  
m: +359 888 201 2 71

manufacture town Kazanlak 6100,  
Bulgaria, \*19 Skobelev Str., floor 1

@: office@ecozid.com  
w: [www.ecozid.com](http://www.ecozid.com)

# ОФЕРТА

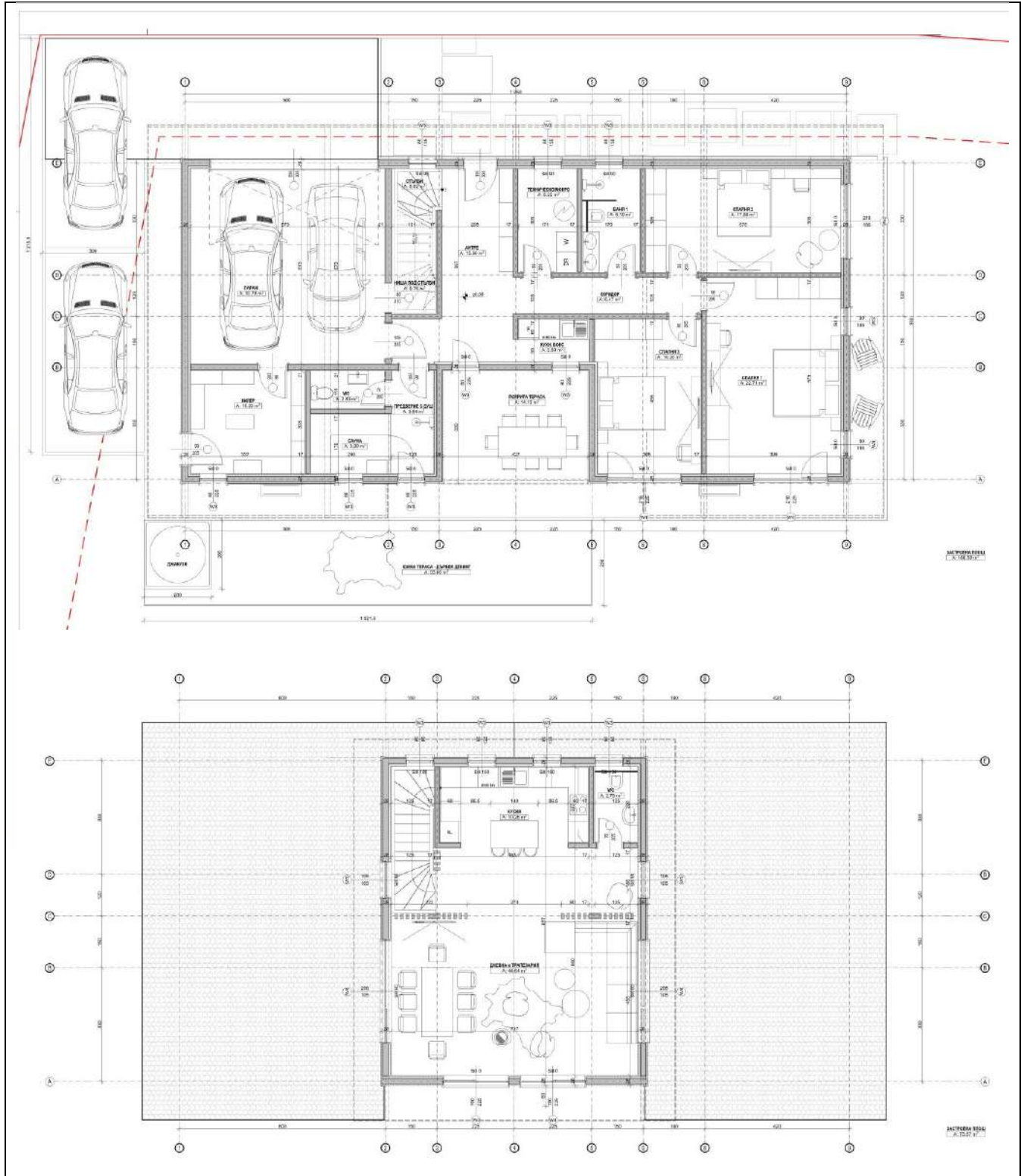

РАЗГЪНАТА ЗАСТРОЕНА ПЛОЩ		КВАДРАТНИ МЕТРА
1.		262



© Ecozid Invest Ltd. - Ecozid Ltd.

a: headquarter Sofia 1505, Bulgaria,

53 Velcho Atanasov Str., floor 4, office 12

t/f: +359 2 870 37 36

m: +359 888 201 2 71

manufactory town Kazanlak 6100,  
Bulgaria, \*19 Skobelev Str., floor 1

@: office@ecozid.com

w: www.ecozid.com



# ОФЕРТА

## Етапи на изграждане и цена

### 1. Проектиране, производство, монтаж и външни довършителни работи

№	Вид СМР	Цена без ДДС	Цена с ДДС
<b>Поз 01</b>	<b>СГЛОБЯЕМА СГРАДА "ЕКО КОМФОРТ"</b>	<b>148 643 €</b>	<b>178 372 €</b>
Поз 01: 01.01	Заготовка на конструкция	72 096 €	
Поз 01: 01.04	Монтаж на външни врати на скалдове	382 €	
Поз 01: 01.05	Изработка на фундамент на сградата	19 378 €	
Поз 01: 01.06	Монтаж на сградата	24 782 €	
Поз 01: 01.07	Монтаж на вътрешни топлоизолации обшивки по стени	6 514 €	
Поз 01: 02.02	Монтаж на електро инсталации на точка	4 770 €	
Поз 01: 02.03	Монтаж на ВиК инсталации на точка	693 €	
Поз 01: 02.04	Монтаж на външни довършителни работи	15 262 €	
Поз 01: 02.05	Вътрешна шпакловка по стени и тавани	4 767 €	

### 2. Открита тераса

№	Вид СМР	Цена без ДДС	Цена с ДДС
32	Направа на открита тераса и облицовка с декинг от лиственица	5 489 €	6 587 €

### 3. Доставка и монтаж на дограма

№	Вид СМР	Цена без ДДС	Цена с ДДС
33	Доставка и монтаж на входна врата Хьорман	1 566 €	1 879 €
34	Доставка и монтаж на прозорци Декъонинг съгласно спецификация	13 416 €	16 099 €
35	Доставка и монтаж на щори с ел.задвижване съгласно спецификация	4 850 €	5 820 €
36	Доставка и монтаж на топлоизолирана гаражна врата с дист.управление	1 976 €	2 371 €

## Deceuninck/inoltic(Germany)-Elegant e Система за врати и прозорци Право крило

Конструктивна ширина – 76 мм

6 камерна система

Клас шумоизолация-5

коэффициент на топлопреминаване на профила -  $U_f = 0,93 \text{ W/m}^2\text{K}$

Стойност на изол.на целия прозорец  $U_w$  до  $0,63 \text{ W/m}^2\text{K}$

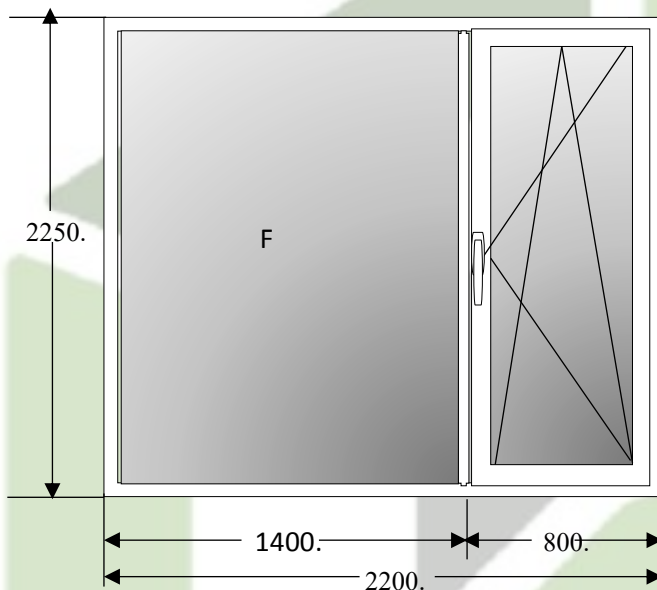

Модул: 1	поглед отвън	
Цвят-Сив Антрацит-RAL-7016		
Брой: 1бр.		
L=2200 mm		
H=2250 mm.		
Обков -ROTO -Германия		
Стъкл.40мм- МФ/Б/Ка		
PVC-Дистанционер		
$U_w=0,78 \text{ W/m}^2\text{K}$		

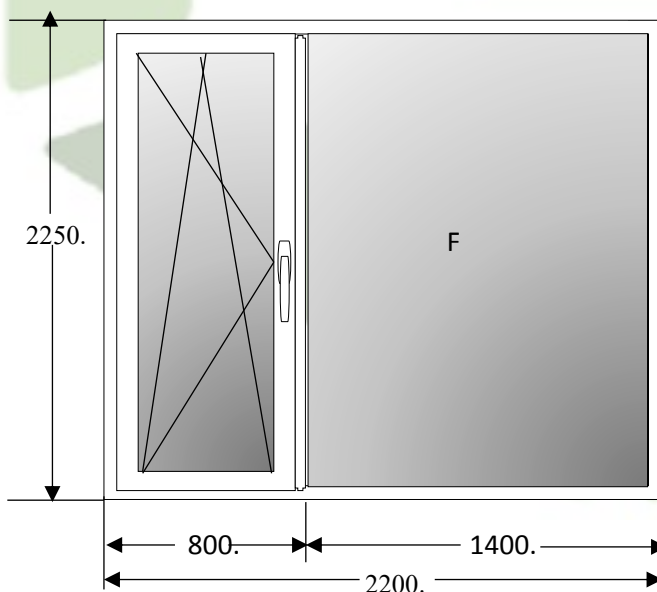

Модул: 2	поглед отвън	
Цвят-Сив Антрацит-RAL-7016		
Брой: 1бр.		
L=2200 mm		
H=2250 mm.		
Обков -ROTO -Германия		
Стъкл.40мм- МФ/Б/Ка		
PVC-Дистанционер		
$U_w=0,78 \text{ W/m}^2\text{K}$		



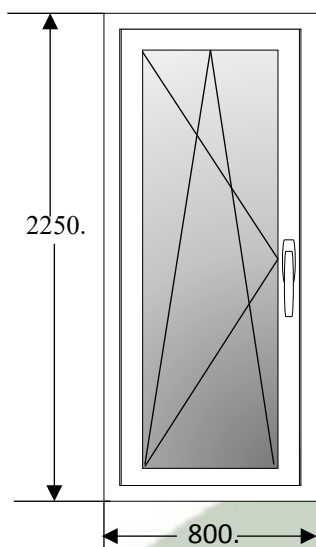

Модул: 3	поглед отвън	
Цвят-Сив Антрацит-RAL-7016		
Брой: 2бр.		
L=800 mm		
H=2250 mm.		
Обков -ROTO -Германия		
Стъкл.40мм- МФ/Б/Ка		
PVC-Дистанционер		
Uw-0,85 W/m2K		

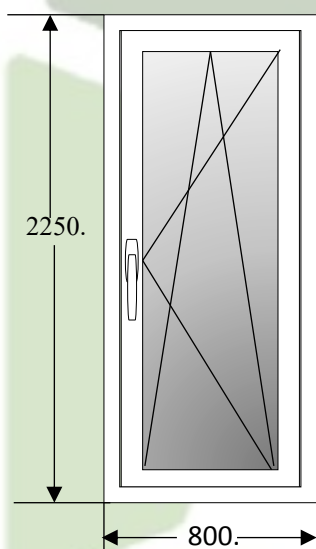

Модул: 4	поглед отвън	
Цвят-Сив Антрацит-RAL-7016		
Брой: 1бр.		
L=800 mm		
H=2250 mm.		
Обков -ROTO -Германия		
Стъкл.40мм- МФ/Б/Ка		
PVC-Дистанционер		
Uw-0,85 W/m2K		

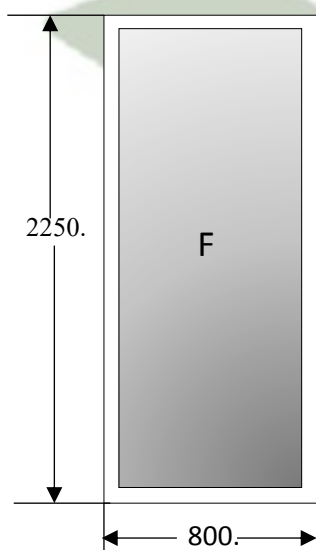

Модул: 5	поглед отвън	
Дървена дограма -приложение Сауна		
Цвят-Сив Антрацит-RAL-7016		
Брой: 2бр./1 бр-PVC+1 бр Дървена дог./		
L=800 mm		
H=2250 mm.		
Стъкл.40мм- МФ/Б/З		
PVC-Дистанционер		
Uw-0,85 W/m2K		

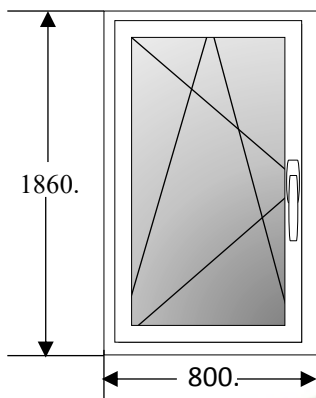

Модул: 6	поглед отвън	
Цвят-Сив Антрацит-RAL-7016		
Брой: 1бр.		
L=800 mm		
H=1860 mm.		
Обков -ROTO -Германия		
Стъкл.40мм- МФ/Б/Ка		
PVC-Дистанционер		
Uw-0,86 W/m2K		

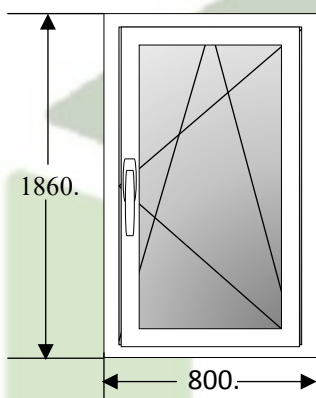

Модул: 7	поглед отвън	
Цвят-Сив Антрацит-RAL-7016		
Брой: 1бр.		
L=800 mm		
H=1860 mm.		
Обков -ROTO -Германия		
Стъкл.40мм- МФ/Б/Ка		
PVC-Дистанционер		
Uw-0,86 W/m2K		

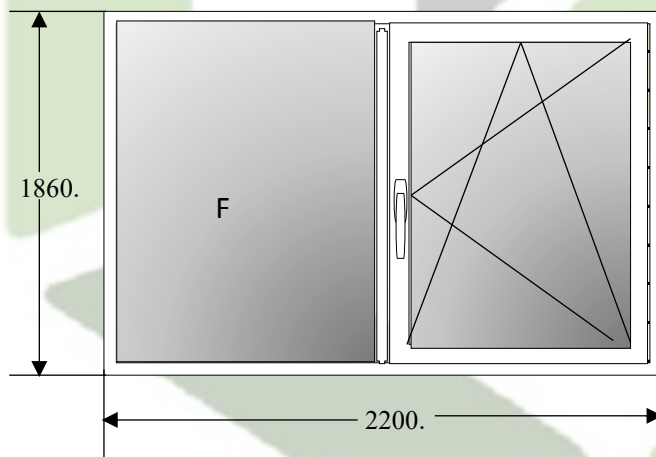

Модул: 8	поглед отвън	
Цвят-Сив Антрацит-RAL-7016		
Брой: 1бр.		
L=2200 mm		
H=1860 mm.		
Обков -ROTO -Германия		
Стъкл.40мм- МФ/Б/Ка		
PVC-Дистанционер		
Uw-0,78 W/m2K		

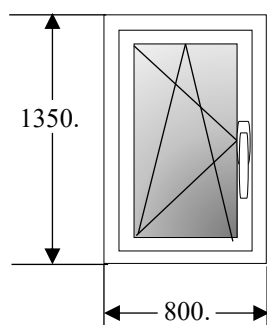

Модул: 9	поглед отвън	
Цвят-Сив Антрацит-RAL-7016		
Брой: 1бр.		
L=800 mm		
H=1350 mm.		
Обков -ROTO -Германия		
Стъкл.40мм- МФ/Б/Ка		
PVC-Дистанционер		
Uw-0,88 W/m2K		



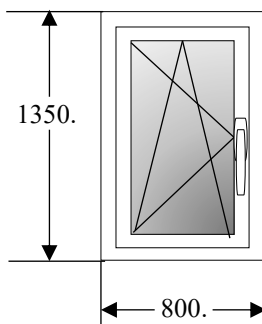

Модул: 10		поглед отвън
Цвят-Сив Антрацит-RAL-7016		
Брой: 1бр.		
L=800 mm		
H=1350 mm.		
Обков -ROTO -Германия		
Стъкл.40мм- МФ/Б/Ка		
PVC-Дистанционер		
Uw-0,88 W/m2K		

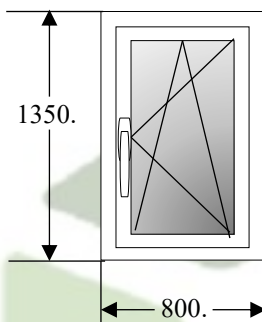

Модул: 11		поглед отвън
Цвят-Сив Антрацит-RAL-7016		
Брой: 2бр.		
L=800 mm		
H=1350 mm.		
Обков -ROTO -Германия		
Стъкл.40мм- МФ/Б/Ка		
PVC-Дистанционер		
Uw-0,88 W/m2K		

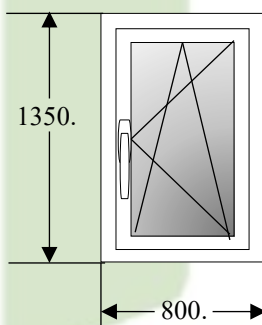

Модул: 12		поглед отвън
Цвят-Сив Антрацит-RAL-7016		
Брой: 1бр.		
L=800 mm		
H=1350 mm.		
Обков -ROTO -Германия		
Стъкл.40мм- МФ/Б/Ка		
PVC-Дистанционер		
Uw-0,88 W/m2K		

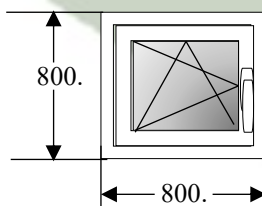

Модул: 13		поглед отвън
Цвят-Сив Антрацит-RAL-7016		
Брой: 1бр.		
L=800 mm		
H=800 mm.		
Обков -ROTO -Германия		
Стъкл.40мм- МФ/Б/Ка		
PVC-Дистанционер		
Uw-0,93 W/m2K		

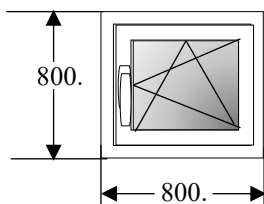

Модул: 14		поглед отвън
Цвят-Сив Антрацит-RAL-7016		
Брой: 1бр.		
L=800 mm		
H=800 mm.		
Обков -ROTO -Германия		
Стъкл.40мм- МФ/Б/Ка		
PVC-Дистанционер		
Uw-0,93 W/m2K		

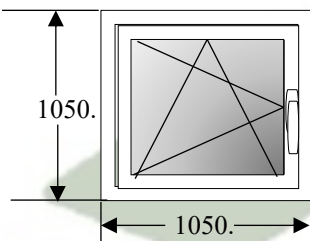

Модул: 15		поглед отвън
Цвят-Сив Антрацит-RAL-7016		
Брой: 1бр.		
L=1050 mm		
H=1050 mm.		
Обков -ROTO -Германия		
Стъкл.40мм- МФ/Б/Ка		
PVC-Дистанционер		
Uw-0,87 W/m2K		

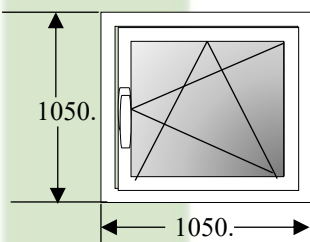

Модул: 16		поглед отвън
Цвят-Сив Антрацит-RAL-7016		
Брой: 1бр.		
L=1050 mm		
H=1050 mm.		
Обков -ROTO -Германия		
Стъкл.40мм- МФ/Б/Ка		
PVC-Дистанционер		
Uw-0,87 W/m2K		

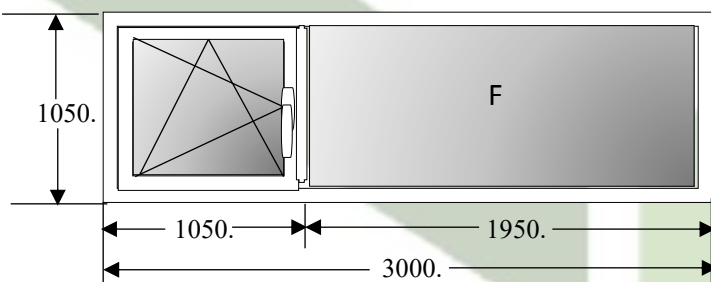

Модул: 17		поглед отвън
Цвят-Сив Антрацит-RAL-7016		
Брой: 1бр.		
L=3000 mm		
H=1050 mm.		
Обков -ROTO -Германия		
Стъкл.40мм- МФ/Б/Ка		
PVC-Дистанционер		
Uw-0,81 W/m2K		



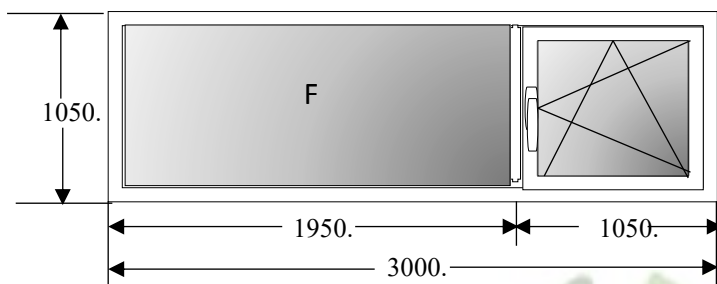

Модул: 18		поглед отвън
Цвят-Сив Антрацит-RAL-7016		
Брой: 1бр.		
L=3000 mm		
H=1050 mm.		
Обков -ROTO -Германия		
Стъкл.40мм- МФ/Б/Ка		
PVC-Дистанционер		
Uw-0,81 W/m2K		

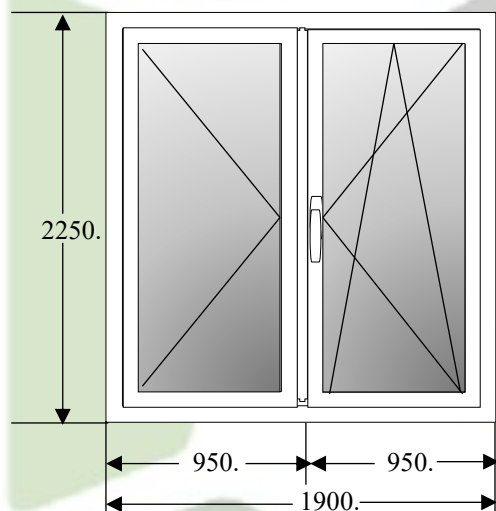

Модул: 19 - Поглед отвън		
Цвят-Сив Антрацит-RAL-7016		
Брой: 1бр.		
L=1900 mm		
H=2250 mm.		
Обков -ROTO -Германия		
Стъкл.40мм- МФ/Б/Ка		
PVC-Дистанционер		
Стъклен паранет		
Uw-0,82 W/m2K		

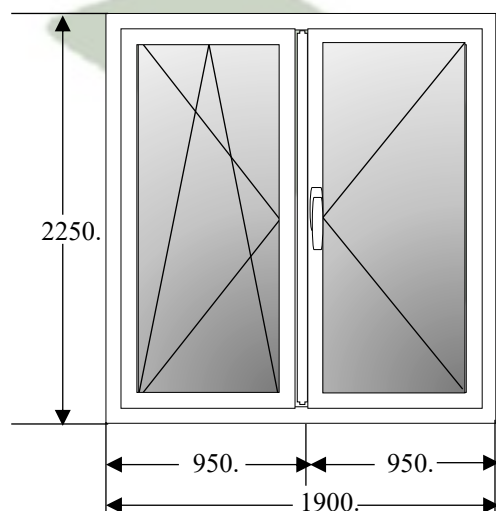

Модул: 20 - Поглед отвън		
Цвят-Сив Антрацит-RAL-7016		
Брой: 1бр.		
L=1900 mm		
H=2250 mm.		
Обков -ROTO -Германия		
Стъкл.40мм- МФ/Б/Ка		
PVC-Дистанционер		
Стъклен паранет		
Uw-0,82 W/m2K		

Ламелни щори/-за Модул:-1;2;3;4;5;6;7;8;9;11/

# ОФЕРТА

## Строителни гаранции

1. За всички конструктивни работи, включително и за фундамента - **10 години.**
2. За хидро- и топлоизолационни работи - **5 години,**
3. За електро- и ВиК инсталации - **5 години.**
4. За всички видове довършителни работи-подови и стенни покрития-**5 години**

## Схема на плащане

No	Вноска	Етап
1	20%	При сключване на договор за проектиране и строителство
2	30%	При одобряване на проектите и стартиране заготовката на конструкциите в производствената база на Изпълнителя
2	20%	При експедиция на конструкцията и материалите за довършителните работи на мястото на строителството.
3	25%	При изпълнен монтаж на конструкцията на сградата и монтирано покривно покритие
5	5%	При приключване на сградата - подписване на приемо-предавателен протокол

31.03.2021

Срок на офертата 30 дни